

# Strategiczna Mapa Hałasu Autostrady A4 Katowice - Kraków 2022

## Mapa emisyjna

### Legenda

Kilometraż	Średnie, dobowe nałężenie ruchu:
⊕ 1,0 km	< 5000
○ 0,5 km	5 000 - 7 499
Analizowana droga	7 500 - 9 999
Ekran akustyczny	10 000 - 12 499
<b>Budynki funkcje:</b>	12 499 - 14 999
Budynek mieszkalny	15 000 - 19 999
Budynek gospodarczy, usługowy, przemysłowy	15 000 - 24 999
Szpital	≥ 25 000
Budynek związany ze stałym lub czasowym pobytom dzieci i młodzieży	
Dom opieki społecznej	
Inne drogi	
Zakres opracowania	
Wody płynące	
Wody powierzchniowe	
Tereny zieleni wysokiej	
Granice województwa	
Granice Gminy	
Arkusz mapy	
Zakres analizy	

Układ współrzędnych 1992

skala 1 : 10 000

**województwo  
małopolskie**

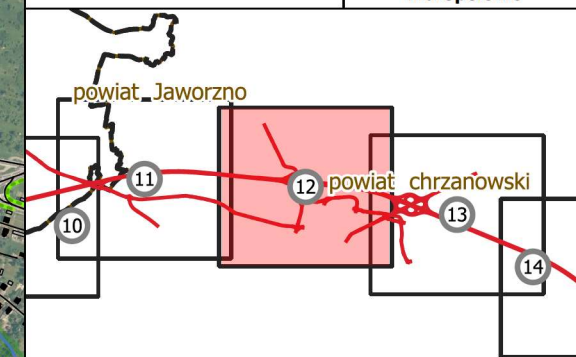

Zamawiający:

STALEXPORT AUTOSTRADA MAŁOPOLSKA S.A.  
ul. Piaskowa 20  
41-404 Mysłowice

Wykonawca:

EKKOM Sp. z o.o.  
ul. dra Józefa Babińskiego 71B  
30-394 Kraków

# Strategiczna Mapa Hałasu Autostrady A4 Katowice - Kraków 2022

## Mapa emisyjna

### Legenda

<b>Kilometraż</b>	<b>Średnie, dobowe nałężenie ruchu:</b>
⊕ 1,0 km	< 5000
○ 0,5 km	5 000 - 7 499
Analizowana droga	7 500 - 9 999
Ekran akustyczny	10 000 - 12 499
<b>Budynki funkcje:</b>	12 499 - 14 999
Budynek mieszkalny	15 000 - 19 999
Budynek gospodarczy, usługowy, przemysłowy	15 000 - 24 999
Szpital	≥ 25 000
Budynek związany ze stałym lub czasowym pobytom dzieci i młodzieży	
Dom opieki społecznej	
Inne drogi	
Zakres opracowania	
Wody płynące	
Wody powierzchniowe	
Tereny zieleni wysokiej	
Granice województwa	
Granice powiatu	
Granice Gminy	
Arkusz mapy	
Zakres analizy	

Układ współrzędnych 1992

skala 1 : 10 000

**województwo  
małopolskie**

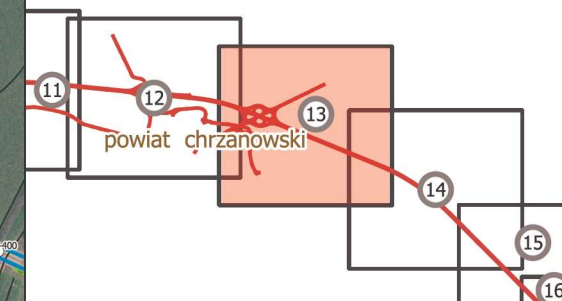

Zamawiający:

STALEXPORT AUTOSTRADA MAŁOPOLSKA S.A.  
ul. Piaskowa 20  
41-404 Mysłowice

Wykonawca:

EKKOM Sp. z o.o.  
ul. dra Józefa Babińskiego 71B  
30-394 Kraków

# Strategiczna Mapa Hałasu Autostrady A4 Katowice - Kraków 2022

Mapa emisyjna

## Legenda

Kilometraż

- ⊕ 1,0 km
- 0,5 km

- Analizowana droga
- Ekran akustyczny

Budynki funkcje:

- Budynek mieszkalny
- Budynek gospodarczy, usługowy, przemysłowy
- Szpital
- Budynek związany ze stałym lub czasowym pobytom dzieci i młodzieży
- Dom opieki społecznej
- Inne drogi
- - Zakres opracowania
- Wody płynące
- Wody powierzchniowe
- Tereny zieleni wysokiej
- Granice województwa
- Granice powiatu
- Granice Gminy
- Arkusz mapy
- Zakres analizy

Średnie, dobowe  
nałężenie ruchu:

- < 5000
- 5 000 - 7 499
- 7 500 - 9 999
- 10 000 - 12 499
- 12 499 - 14 999
- 15 000 - 19 999
- 15 000 - 24 999
- ≥ 25 000

Układ współrzędnych 1992

skala 1 : 10 000

**województwo  
małopolskie**

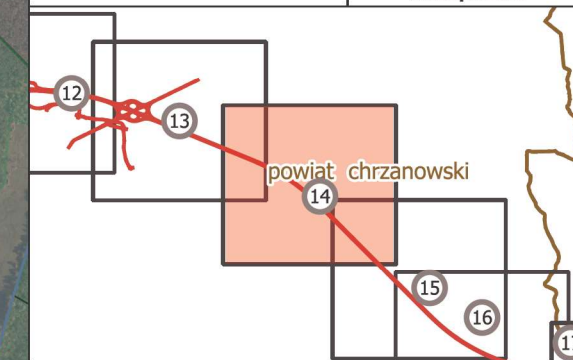

Zamawiający:

STALEXPORT AUTOSTRADA MAŁOPOLSKA S.A.  
ul. Piaskowa 20  
41-404 Mysłowice

Wykonawca:

EKKOM Sp. z o.o.  
ul. dra Józefa Babińskiego 71B  
30-394 Kraków

# Strategiczna Mapa Hałasu Autostrady A4 Katowice - Kraków 2022

Mapa emisyjna

## Legenda

Kilometraż

- ⊕ 1,0 km
- 0,5 km

- Analizowana droga
- Ekran akustyczny

Budynki funkcje:

- Budynek mieszkalny
- Budynek gospodarczy, usługowy, przemysłowy
- Szpital
- Budynek związany ze stałym lub czasowym pobytym dzieci i młodzieży
- Dom opieki społecznej
- Inne drogi
- - Zakres opracowania
- Wody płynące
- Wody powierzchniowe
- Tereny zieleni wysokiej

- Granice województwa
- Granice powiatu
- Granice Gminy
- Arkusz mapy
- Zakres analizy

Średnie, dobowe  
natężenie ruchu:

- < 5000
- 5 000 - 7 499
- 7 500 - 9 999
- 10 000 - 12 499
- 12 499 - 14 999
- 15 000 - 19 999
- 15 000 - 24 999
- ≥ 25 000

Układ współrzędnych 1992

skala 1 : 10 000

**województwo  
małopolskie**

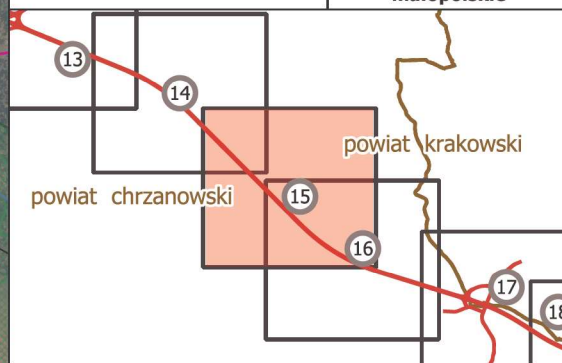

Zamawiający:

STALEXPORT AUTOSTRADA MAŁOPOLSKA S.A.  
ul. Piaskowa 20  
41-404 Mysłowice

Wykonawca:

EKKOM Sp. z o.o.  
ul. dra Józefa Babińskiego 71B  
30-394 Kraków

# Strategiczna Mapa Hałasu Autostrady A4 Katowice - Kraków 2022

Mapa emisyjna

## Legenda

Kilometraż

- ⊕ 1,0 km
- 0,5 km

- Analizowana droga
- Ekrany akustyczne

Budynki funkcje:

- Budynek mieszkalny
- Budynek gospodarczy, usługowy, przemysłowy
- Szpital
- Budynek związany ze stałym lub czasowym pobytym dzieci i młodzieży
- Dom opieki społecznej
- Inne drogi
- - Zakres opracowania
- Wody płynące
- Wody powierzchniowe
- Tereny zieleni wysokiej
- Granice województwa
- Granice powiatu
- Granice Gminy
- Arkusz mapy
- Zakres analizy

Średnie, dobowe  
nałężenie ruchu:

- < 5000
- 5 000 - 7 499
- 7 500 - 9 999
- 10 000 - 12 499
- 12 499 - 14 999
- 15 000 - 19 999
- 15 000 - 24 999
- ≥ 25 000

Układ współrzędnych 1992

skala 1 : 10 000

województwo  
małopolskie

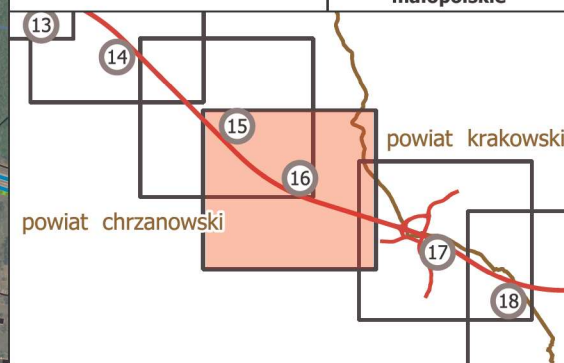

Zamawiający:

STALEXPORT AUTOSTRADA MAŁOPOLSKA S.A.  
ul. Piaskowa 20  
41-404 Mysłowice

Wykonawca:

EKKOM Sp. z o.o.  
ul. dra Józefa Babińskiego 71B  
30-394 Kraków

# Strategiczna Mapa Hałasu Autostrady A4 Katowice - Kraków 2022

## Mapa emisyjna

### Legenda

<b>Kilometraż</b>	<b>Średnie, dobowe natężenie ruchu:</b>
⊕ 1,0 km	< 5000
○ 0,5 km	5 000 - 7 499
Analizowana droga	7 500 - 9 999
Ekran akustyczny	10 000 - 12 499
<b>Budynki funkcje:</b>	12 499 - 14 999
Budynek mieszkalny	15 000 - 19 999
Budynek gospodarczy, usługowy, przemysłowy	15 000 - 24 999
Szpital	≥ 25 000
Budynek związany ze stałym lub czasowym pobytom dzieci i młodzieży	
Dom opieki społecznej	
Inne drogi	
Zakres opracowania	
Wody płynące	
Wody powierzchniowe	
Tereny zieleni wysokiej	
Granice województwa	
Granice powiatu	
Granice Gminy	
Arkusz mapy	
Zakres analizy	

Układ współrzędnych 1992

skala 1 : 10 000

**województwo małopolskie**

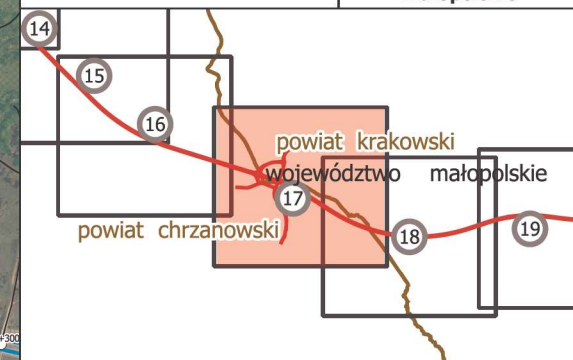

Zamawiający:

STALEXPORT AUTOSTRADA MAŁOPOLSKA S.A.  
ul. Piaskowa 20  
41-404 Mysłowice

Wykonawca:

EKKOM Sp. z o.o.  
ul. dra Józefa Babińskiego 71B  
30-394 Kraków

# Strategiczna Mapa Hałasu Autostrady A4 Katowice - Kraków 2022

Mapa emisyjna

## Legenda

Kilometraż

- ⊕ 1,0 km
- 0,5 km

- Analizowana droga
- Ekrany akustyczne

Budynki funkcje:

- Budynek mieszkalny
- Budynek gospodarczy, usługowy, przemysłowy
- Szpital
- Budynek związany ze stałym lub czasowym pobytym dzieci i młodzieży
- Dom opieki społecznej
- Inne drogi
- - Zakres opracowania
- Wody płynące
- Wody powierzchniowe
- Tereny zieleni wysokiej
- Granice województwa
- Granice powiatu
- Granice Gminy
- Arkusz mapy
- Zakres analizy

Średnie, dobowe  
natężenie ruchu:

- < 5000
- 5 000 - 7 499
- 7 500 - 9 999
- 10 000 - 12 499
- 12 499 - 14 999
- 15 000 - 19 999
- 15 000 - 24 999
- ≥ 25 000

Układ współrzędnych 1992

skala 1 : 10 000

**województwo  
małopolskie**

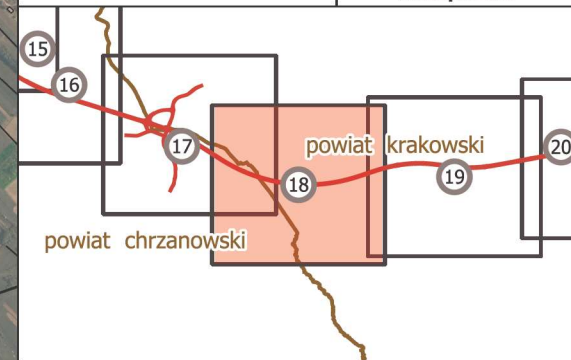

Zamawiający:

STALEXPORT AUTOSTRADA MAŁOPOLSKA S.A.  
ul. Piaskowa 20  
41-404 Mysłowice

Wykonawca:

EKKOM Sp. z o.o.  
ul. dra Józefa Babińskiego 71B  
30-394 Kraków

# Strategiczna Mapa Hałasu Autostrady A4 Katowice - Kraków 2022

## Mapa emisyjna

### Legenda

#### Kilometraż

- ⊕ 1,0 km
- 0,5 km

- Analizowana droga
- Ekran akustyczny

#### Budynki funkcje:

- Budynek mieszkalny
- Budynek gospodarczy, usługowy, przemysłowy
- Szpital
- Budynek związany ze stałym lub czasowym pobytym dzieci i młodzieży
- Dom opieki społecznej
- Inne drogi
- - Zakres opracowania
- Wody płynące
- Wody powierzchniowe
- Tereny zieleni wysokiej
- Granice województwa
- Granice powiatu
- Granice Gminy
- Arkusz mapy
- Zakres analizy

#### Średnie, dobowe natężenie ruchu:

- < 5000
- 5 000 - 7 499
- 7 500 - 9 999
- 10 000 - 12 499
- 12 499 - 14 999
- 15 000 - 19 999
- 15 000 - 24 999
- ≥ 25 000

Układ współrzędnych 1992

skala 1 : 10 000

**województwo małopolskie**

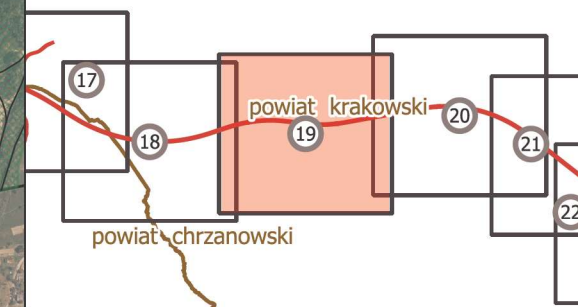

Zamawiający:

STALEXPORT AUTOSTRADA MAŁOPOLSKA S.A.  
ul. Piaskowa 20  
41-404 Mysłowice

Wykonawca:

EKKOM Sp. z o.o.  
ul. dra Józefa Babińskiego 71B  
30-394 Kraków



# Strategiczna Mapa Hałasu Autostrady A4 Katowice - Kraków 2022

Mapa emisyjna

## Legenda

Kilometraż

- ⊕ 1,0 km
- 0,5 km

- Analizowana droga
- Ekrany akustyczne

Budynki funkcje:

- Budynek mieszkalny
- Budynek gospodarczy, usługowy, przemysłowy
- Szpital
- Budynek związany ze stałym lub czasowym pobytom dzieci i młodzieży
- Dom opieki społecznej
- Inne drogi
- - Zakres opracowania
- Wody płynące
- Wody powierzchniowe
- Tereny zieleni wysokiej
- Granice województwa
- Granice powiatu
- Granice Gminy
- Arkusz mapy
- Zakres analizy

Średnie, dobowe  
nałężenie ruchu:

- < 5000
- 5 000 - 7 499
- 7 500 - 9 999
- 10 000 - 12 499
- 12 499 - 14 999
- 15 000 - 19 999
- 15 000 - 24 999
- ≥ 25 000

Układ współrzędnych 1992

skala 1 : 10 000

**województwo  
małopolskie**

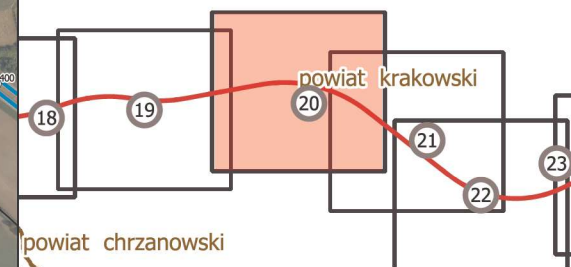

Zamawiający:

STALEXPORT AUTOSTRADA MAŁOPOLSKA S.A.  
ul. Piaskowa 20  
41-404 Mysłowice

Wykonawca:

EKKOM Sp. z o.o.  
ul. dra Józefa Babińskiego 71B  
30-394 Kraków

# Strategiczna Mapa Hałasu Autostrady A4 Katowice - Kraków 2022

Mapa emisyjna

## Legenda

- Kilometraż**
- ⊕ 1,0 km
  - 0,5 km
- Analizowana droga**
- Ekran akustyczny**
- Budynki funkcje:**
- Budynek mieszkalny
  - Budynek gospodarczy, usługowy, przemysłowy
  - Szpital
  - Budynek związany ze stałym lub czasowym pobytom dzieci i młodzieży
  - Dom opieki społecznej
  - Inne drogi
  - - Zakres opracowania
  - Wody płynące
  - Wody powierzchniowe
  - Tereny zieleni wysokiej
  - Granice województwa
  - Granice powiatu
  - Granice Gminy
  - Arkusz mapy
  - Zakres analizy
- Średnie, dobowe natężenie ruchu:**
- < 5000
  - 5 000 - 7 499
  - 7 500 - 9 999
  - 10 000 - 12 499
  - 12 499 - 14 999
  - 15 000 - 19 999
  - 15 000 - 24 999
  - ≥ 25 000

Układ współrzędnych 1992

skala 1 : 10 000

**województwo  
małopolskie**

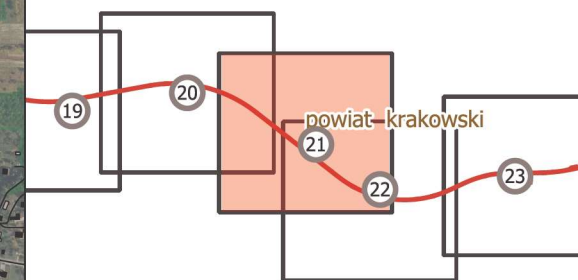

Zamawiający:

STALEXPORT AUTOSTRADA MAŁOPOLSKA S.A.  
ul. Piaskowa 20  
41-404 Mysłowice

Wykonawca:

EKKOM Sp. z o.o.  
ul. dra Józefa Babińskiego 71B  
30-394 Kraków

# Strategiczna Mapa Hałasu Autostrady A4 Katowice - Kraków 2022

## Mapa emisyjna

### Legenda

Kilometraż	Średnie, dobowe nałężenie ruchu:
⊕ 1,0 km	< 5000
○ 0,5 km	5 000 - 7 499
Analizowana droga	7 500 - 9 999
Ekran akustyczny	10 000 - 12 499
<b>Budynki funkcje:</b>	12 499 - 14 999
Budynek mieszkalny	15 000 - 19 999
Budynek gospodarczy, usługowy, przemysłowy	15 000 - 24 999
Szpital	≥ 25 000
Budynek związany ze stałym lub czasowym pobytom dzieci i młodzieży	
Dom opieki społecznej	
Inne drogi	
Zakres opracowania	
Wody płynące	
Wody powierzchniowe	
Tereny zieleni wysokiej	
Granice województwa	
Granice powiatu	
Granice Gminy	
Arkusz mapy	
Zakres analizy	

Układ współrzędnych 1992

skala 1 : 10 000

**województwo  
małopolskie**

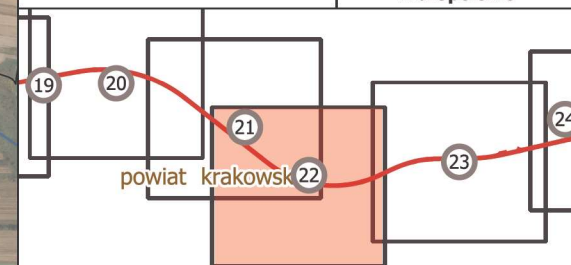

Zamawiający:

STALEXPORT AUTOSTRADA MAŁOPOLSKA S.A.  
ul. Piaskowa 20  
41-404 Mysłowice

Wykonawca:

EKKOM Sp. z o.o.  
ul. dra Józefa Babińskiego 71B  
30-394 Kraków

# Strategiczna Mapa Hałasu Autostrady A4 Katowice - Kraków 2022

Mapa emisyjna

## Legenda

Kilometraż

- ⊕ 1,0 km
- 0,5 km

- Analizowana droga
- Ekrany akustyczne

Budynki funkcje:

- Budynek mieszkalny
- Budynek gospodarczy, usługowy, przemysłowy
- Szpital
- Budynek związany ze stałym lub czasowym pobytom dzieci i młodzieży
- Dom opieki społecznej
- Inne drogi
- - Zakres opracowania
- Wody płynące
- Wody powierzchniowe
- Tereny zieleni wysokiej
- Granice województwa
- Granice powiatu
- Granice Gminy
- Arkusz mapy
- Zakres analizy

Średnie, dobowe  
nałężenie ruchu:

- < 5000
- 5 000 - 7 499
- 7 500 - 9 999
- 10 000 - 12 499
- 12 499 - 14 999
- 15 000 - 19 999
- 15 000 - 24 999
- ≥ 25 000

Układ współrzędnych 1992

skala 1 : 10 000

**województwo  
małopolskie**

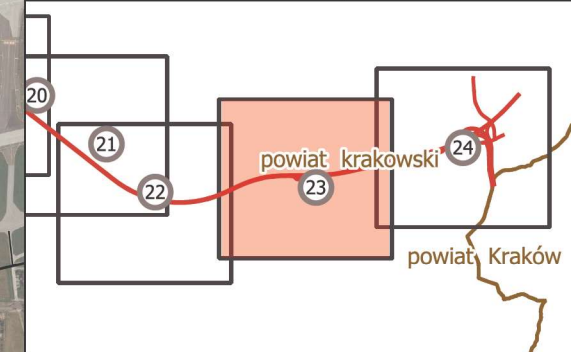

Zamawiający:

STALEXPORT AUTOSTRADA MAŁOPOLSKA S.A.  
ul. Piaskowa 20  
41-404 Mysłowice

Wykonawca:

EKKOM Sp. z o.o.  
ul. dra Józefa Babińskiego 71B  
30-394 Kraków

# Strategiczna Mapa Hałasu Autostrady A4 Katowice - Kraków 2022

## Mapa emisyjna

### Legenda

<b>Kilometraż</b>	<b>Średnie, dobowe nałężenie ruchu:</b>
⊕ 1,0 km	< 5000
○ 0,5 km	5 000 - 7 499
Analizowana droga	7 500 - 9 999
Ekran akustyczny	10 000 - 12 499
<b>Budynki funkcje:</b>	12 499 - 14 999
Budynek mieszkalny	15 000 - 19 999
Budynek gospodarczy, usługowy, przemysłowy	15 000 - 24 999
Szpital	≥ 25 000
Budynek związany ze stałym lub czasowym pobytom dzieci i młodzieży	
Dom opieki społecznej	
Inne drogi	
Zakres opracowania	
Wody płynące	
Wody powierzchniowe	
Tereny zieleni wysokiej	
Granice województwa	
Granice powiatu	
Granice Gminy	
Arkusz mapy	
Zakres analizy	

Układ współrzędnych 1992

skala 1 : 10 000

**województwo  
małopolskie**

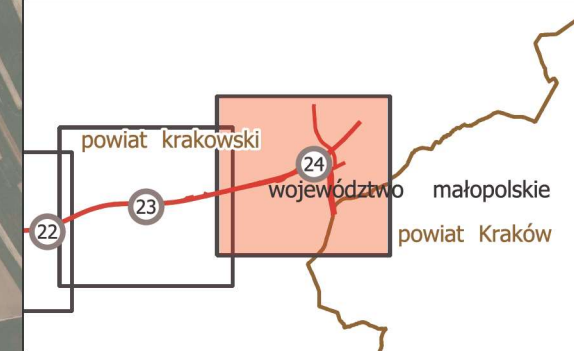

Zamawiający:

STALEXPORT AUTOSTRADA MAŁOPOLSKA S.A.  
ul. Piaskowa 20  
41-404 Mysłowice

Wykonawca:

EKKOM Sp. z o.o.  
ul. dra Józefa Babińskiego 71B  
30-394 Kraków